

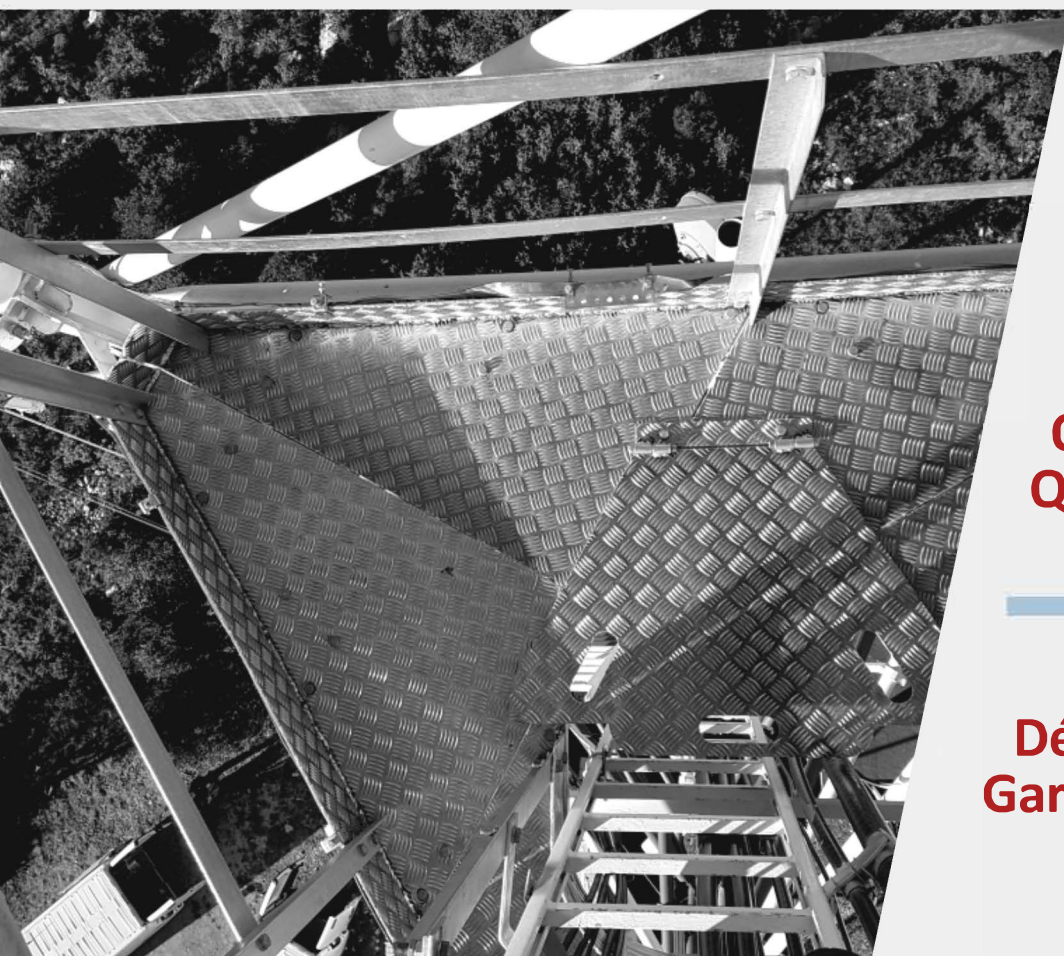

Métallerie - **S**errurerie



**Matériaux
de Qualité**

**Ouvriers
Qualifiés**

**Délais
Garantis**



www.gm-metallerie.com

Mail. contact@gmmetallerie.com

Tél. 04 90 73 87 90 / Fax. 04 90 42 33 70

TUBE EN ACIER

REFERENCE	DESIGNATION	MATIERE	CONDIT	PRIX
TA0601000	D=60 ép2,5 L=1000 mm	acier galva	unitaire	NC
TA0601500	D=60 ép2,5 L=1500 mm	acier galva	unitaire	
TA0602000	D=60 ép2,5 L=2000 mm	acier galva	unitaire	
TA0603000	D=60 ép2,5 L=3000 mm	acier galva	unitaire	
TA0761000	D=76 ép3 L=1000 mm	acier galva	unitaire	
TA0761500	D=76 ép3 L=1500 mm	acier galva	unitaire	
TA0762000	D=76 ép3 L=2000 mm	acier galva	unitaire	
TA0763000	D=76 ép3 L=3000 mm	acier galva	unitaire	
TA0764000	D=76 ép3 L=4000 mm	acier galva	unitaire	
TA0765000	D=76 ép3 L=5000 mm	acier galva	unitaire	
TA0766000	D=76 ép3 L=6000 mm	acier galva	unitaire	
TA0901000	D=90 ép3 L=1000 mm	acier galva	unitaire	
TA0901500	D=90 ép3 L=1500 mm	acier galva	unitaire	
TA0902000	D=90 ép3 L=2000 mm	acier galva	unitaire	
TA0903000	D=90 ép3 L=3000 mm	acier galva	unitaire	
TA0904000	D=90 ép3 L=4000 mm	acier galva	unitaire	
TA0905000	D=90 ép3 L=5000 mm	acier galva	unitaire	
TA0906000	D=90 ép3 L=6000 mm	acier galva	unitaire	
TA01141003	D=114 ép3 L=1000 mm	acier galva	unitaire	
TA01141004	D=114 ép4 L=1000 mm	acier galva	unitaire	
TA01141503	D=114 ép3 L=1500 mm	acier galva	unitaire	
TA01142004	D=114 ép4 L=1500 mm	acier galva	unitaire	
TA01142003	D=114 ép3 L=2000 mm	acier galva	unitaire	
TA01143004	D=114 ép4 L=2000 mm	acier galva	unitaire	
TA01143003	D=114 ép3 L=3000 mm	acier galva	unitaire	
TA01141004	D=114 ép4 L=3000 mm	acier galva	unitaire	
TA04004	D=114 ép3 L=4000 mm	acier galva	unitaire	
TA05003	D=114 ép4 L=4000 mm	acier galva	unitaire	
TA05004	D=114 ép3 L=5000 mm	acier galva	unitaire	
TA06003	D=114 ép4 L=5000 mm	acier galva	unitaire	
TA06004	D=114 ép3 L=6000 mm	acier galva	unitaire	
TA0	D=114 ép4 L=6000 mm	acier galva	unitaire	



Mât tube acier Ø 60



Mât tube acier Ø 76

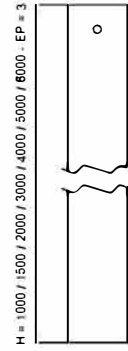

Mât tube acier Ø 90

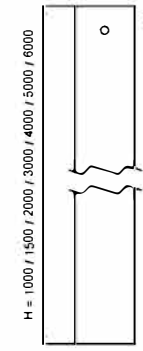

Mât tube acier Ø 114

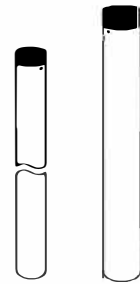

Nous consulter pour tout autre diamètre

MÂT COULISSANT

REFERENCE	DESIGNATION	MATIERE	CONDIT	PRIX
MC11442A	mât coulissant 4 ml	acier galva	unitaire	NC
MC11442A	mât coulissant 5 ml	acier galva	unitaire	NC
MC113943A	mât coulissant 6 ml	acier galva	unitaire	NC

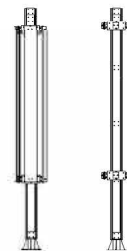

MÂT AUTOSTABLE

REFERENCE	DESIGNATION	MATIERE	CONDIT	PRIX
MDZ325	zone 3 exposée - 2 antennes: max 2,7m - HHA/sol 40m H=40m	acier galva	unitaire	NC
MDZ330	zone 3 exposée - 2 antennes: max 2,7m - HHA/sol 40m H=60m	acier galva	unitaire	
MDZ415	MAT FH 40/1,5m 4 dallettes Z4 Hauteur 60m	acier galva	unitaire	
MDZ415	MAT FH 40/1,5m 6 dallettes Z4 Hauteur 60m	acier galva	unitaire	
MDZ420	MAT FH 40/2m 6 dallettes Z4 Hauteur 60m	acier galva	unitaire	
MDZ320	MAT FH 70/2m 6 dallettes Z3 Hauteur 30m	acier galva	unitaire	
MARRUCO	MAT 1m 3 Dallettes/ RRU Coffr	acier galva	unitaire	



MÂT SUR PLATINE

REFERENCE	DESIGNATION	MATIERE	CONDIT	PRIX
MP60106	D=60 ép2,5 L=1000 mm Plaque 180x180 ép6	acier galva	unitaire	NC
MP60156	D=60 ép2,5 L=1500 mm Plaque 180x180 ép6	acier galva	unitaire	
MP60186	D=60 ép2,5 L=1800 mm Plaque 180x180 ép6	acier galva	unitaire	
MP60206	D=60 ép2,5 L=2000 mm Plaque 180x180 ép6	acier galva	unitaire	
MP76106	D=76 ép3 L=1000 mm Plaque 200x200 ép6	acier galva	unitaire	
MP76156	D=76 ép3 L=1500 mm Plaque 200x200 ép6	acier galva	unitaire	
MP76186	D=76 ép3 L=1800 mm Plaque 200x200 ép6	acier galva	unitaire	
MP76206	D=76 ép3 L=2000 mm Plaque 200x200 ép6	acier galva	unitaire	
MP90108	D=90 ép3 L=1000 mm Plaque 250x250 ép8	acier galva	unitaire	
MP90158	D=90 ép3 L=1500 mm Plaque 250x250 ép8	acier galva	unitaire	
MP90188	D=90 ép3 L=1800 mm Plaque 250x250 ép8	acier galva	unitaire	
MP90208	D=90 ép3 L=2000 mm Plaque 250x250 ép8	acier galva	unitaire	
MP90308	D=90 ép3 L=3000 mm Plaque 250x250 ép8	acier galva	unitaire	
MP90408	D=90 ép3 L=4000 mm Plaque 250x250 ép8	acier galva	unitaire	
MP11410	D=114 ép3 L=1000 mm Plaque 300x300 ép10	acier galva	unitaire	
MP114104	D=114 ép4 L=1000 mm Plaque 300x300 ép10	acier galva	unitaire	
MP11415	D=114 ép3 L=1500 mm Plaque 300x300 ép10	acier galva	unitaire	
MP114154	D=114 ép4 L=1500 mm Plaque 300x300 ép10	acier galva	unitaire	
MP11418	D=114 ép3 L=1800 mm Plaque 300x300 ép10	acier galva	unitaire	
MP114184	D=114 ép4 L=1800 mm Plaque 300x300 ép10	acier galva	unitaire	
MP11420	D=114 ép3 L=2000 mm Plaque 300x300 ép10	acier galva	unitaire	
MP114204	D=114 ép4 L=2000 mm Plaque 300x300 ép10	acier galva	unitaire	
MP11430	D=114 ép3 L=3000 mm Plaque 300x300 ép10	acier galva	unitaire	
MP114304	D=114 ép4 L=3000 mm Plaque 300x300 ép10	acier galva	unitaire	
MP11440	D=114 ép3 L=4000 mm Plaque 300x300 ép10	acier galva	unitaire	
MP114404	D=114 ép4 L=4000 mm Plaque 300x300 ép10	acier galva	unitaire	
MP11450	D=114 ép3 L=5000 mm Plaque 300x300 ép10	acier galva	unitaire	
MP114504	D=114 ép4 L=5000 mm Plaque 300x300 ép10	acier galva	unitaire	
MP11460	D=114 ép3 L=6000 mm Plaque 300x300 ép10	acier galva	unitaire	
MP114604	D=114 ép4 L=6000 mm Plaque 300x300 ép10	acier galva	unitaire	

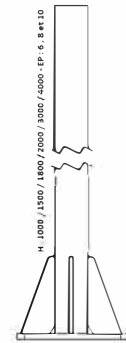
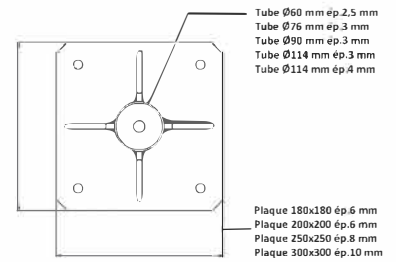

Tous les mâts sont fournis avec bouchons.

CONTRE-PLAQUE

REFERENCE	DESIGNATION	MATIERE	CONDIT	PRIX
CP15006	150 x 150 mm ép6	acier galva	unitaire	NC
CP18006	180 x 180 mm ép6	acier galva	unitaire	
CP20006	200 x 200 mm ép6	acier galva	unitaire	
CP25008	250 x 250 mm ép8	acier galva	unitaire	
CP30010	300 x 300 mm ép10	acier galva	unitaire	

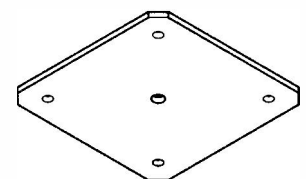
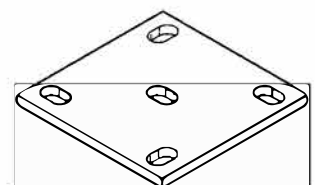

BRAS DE DEPORT POUR MONOTUBE

REFERENCE	DESIGNATION	MATIERE	CONDIT	PRIX
BDDM323	Déport 300 avec 3 tubes 90 pour monotube-323	acier galva	la paire	NC
BDDM620	Déport 300 avec 3 tubes 90 pour monotube-620	acier galva	la paire	
BDDM920	Déport 300 avec tube 90 pour monotube 1000	acier galva	la paire	
BDRO500	Double, réglable pour rattrapage de fruit	acier galva	la paire	

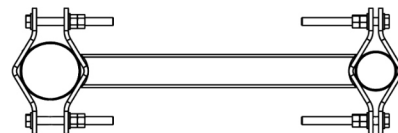

BRAS DE DEPORT SIMPLE

REFERENCE	DESIGNATION	MATIERE	CONDIT	PRIX
DS200	Entraxe 200mm	acier galva	unitaire	NC
DS300	Entraxe 300mm	acier galva	unitaire	
DS400	Entraxe 400mm	acier galva	unitaire	
DS500	Entraxe 500mm	acier galva	unitaire	
DS600	Entraxe 600mm	acier galva	unitaire	
DS700	Entraxe 700mm	acier galva	unitaire	
DS800	Entraxe 800mm	acier galva	unitaire	
DS900	Entraxe 900mm	acier galva	unitaire	
DS1000	Entraxe 1000mm	acier galva	unitaire	

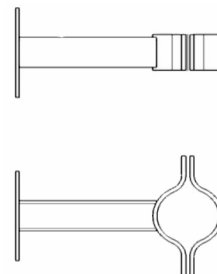

Préciser diamètre membrures et mâts à la commande.

BRAS DE DEPORT DOUBLE

REFERENCE	DESIGNATION	MATIERE	CONDIT	PRIX
DD200	Entraxe 200mm	acier galva	la paire	NC
DD300	Entraxe 300mm	acier galva	la paire	
DD400	Entraxe 400mm	acier galva	la paire	
DD500	Entraxe 500mm	acier galva	la paire	
DD600	Entraxe 600mm	acier galva	la paire	
DD700	Entraxe 700mm	acier galva	la paire	
DD800	Entraxe 800mm	acier galva	la paire	
DD900	Entraxe 900mm	acier galva	la paire	
DD1000	Entraxe 1000mm	acier galva	la paire	

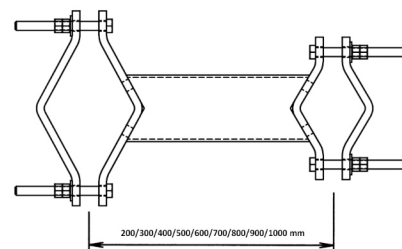

BRAS DE DEPORT EN L

REFERENCE	DESIGNATION	MATIERE	CONDIT	PRIX
BDL60300	Diamètre 60 déport 300 hauteur 300	acier galva	unitaire	NC
BDL76300	Diamètre 76 déport 300 hauteur 300	acier galva	unitaire	
BDL90300	Diamètre 90 déport 300 hauteur 300	acier galva	unitaire	
BDL114300	Diamètre 114 déport 300 hauteur 300	acier galva	unitaire	
BDL60500	Diamètre 60 déport 500 hauteur 500	acier galva	unitaire	
BDL76500	Diamètre 76 déport 500 hauteur 500	acier galva	unitaire	
BDL90500	Diamètre 90 déport 500 hauteur 500	acier galva	unitaire	
BDL11450	Diamètre 114 déport 500 hauteur 500	acier galva	unitaire	

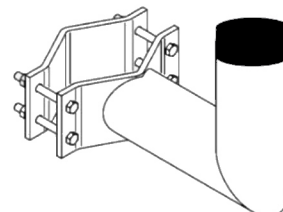

Préciser diamètre membrures à la commande.

BRAS DE DEPORT EN L MULTI-DIAMETRE

REFERENCE	DESIGNATION	MATIERE	CONDIT	PRIX
BLM06030	Diamètre 60 déport 300 hauteur 300	acier galva	unitaire	NC
BLM07630	Diamètre 76 déport 300 hauteur 300	acier galva	unitaire	
BLM09030	Diamètre 90 déport 300 hauteur 300	acier galva	unitaire	
BLM11430	Diamètre 114 déport 300 hauteur 300	acier galva	unitaire	
BLM06030	Diamètre 60 déport 500 hauteur 500	acier galva	unitaire	
BLM07630	Diamètre 76 déport 500 hauteur 500	acier galva	unitaire	
BLM09050	Diamètre 90 déport 500 hauteur 500	acier galva	unitaire	
BLM11450	Diamètre 114 déport 500 hauteur 500	acier galva	unitaire	

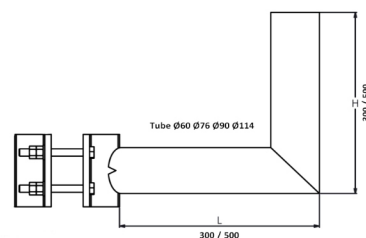

BRAS DE DEPORT A RATRAPAGE DE FRUIT

REFERENCE	DESIGNATION	MATIERE	CONDIT	PRIX
BDDR500	Bras de déport double réglable BRIDES 90/114	acier galva	la paire	NC
BDDT400	Bras de déport 400 ratrapage de fruit tout les sens brides tournante	acier galva	la paire	
BDDT500	Bras de déport 500 ratrapage de fruit tout les sens brides tournante	acier galva	la paire	

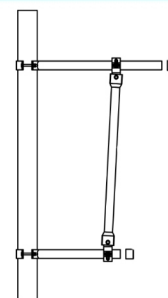

BRAS DE DEPORT SUR CORNIERE

REFERENCE	DESIGNATION	MATIERE	CONDIT	PRIX
BDDC50500	Déport 500 sur cornière 50	acier galva	la paire	NC
BDDC60500	Déport 500 sur cornière 60	acier galva	la paire	
BDDC70500	Déport 500 sur cornière 70	acier galva	la paire	
BRAS	Déport 500 sur cornière 80	acier galva	la paire	
BRAS	Déport 500 sur cornière 90	acier galva	la paire	
DSMTD DT	Déport support Mini TD (à côté TD FM)	acier galva	la paire + Tube	

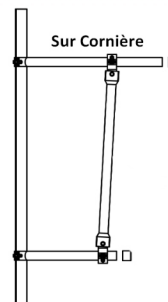

DEPORT SUPPORT ANTENNE GPS

REFERENCE	DESIGNATION	MATIERE	CONDIT	PRIX
DSGPS	Ensemble Déport 200 et tube 60 coulissant H2M	acier galva	unitaire	NC



Visuel à venir

REHAUSSE DE MÂT

REFERENCE	DESIGNATION	MATIERE	CONDIT	PRIX
RM09010	Diamètre 90 longueur 1000mm avec brides	acier galva	unitaire	NC
RM11410	Diamètre 114 longueur 1000mm avec brides	acier galva	unitaire	

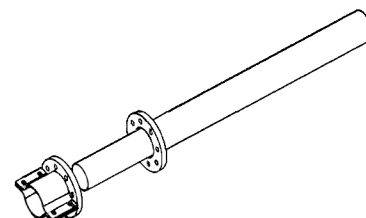

COLLIERS CROISES FIXES MULTI-DIAMETRE

REFERENCE	DESIGNATION	MATIERE	CONDIT	PRIX
CCFS6090	Collier croisé simple 60/90	acier galva	unitaire	NC
CCFS76114	Collier croisé simple 76/114	acier galva	unitaire	
CCFD6090	Collier croisé double 60/90	acier galva	unitaire	
CCFD76114	Collier croisé double 76/114	acier galva	unitaire	

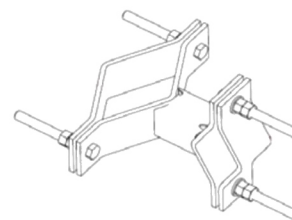

COLLIERS CROISES ORIENTABLE MULTI-DIAMETRE

REFERENCE	DESIGNATION	MATIERE	CONDIT	PRIX
CCOS6090	Collier croisé orientable 60/90	acier galva	unitaire	NC
CCOS76114	Collier croisé orientable 76/114	acier galva	unitaire	
CCDO30168	Collier croisé orientable double 60/90	acier galva	unitaire	
CCDO90114	Collier croisé orientable double 90/114	acier galva	unitaire	

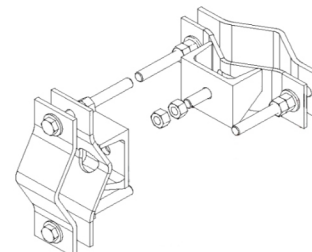

SUPPORTS D'ANTENNES

REFERENCE	DESIGNATION	MATIERE	CONDIT	PRIX
DIGYD100	Déport 100mm pour DIGY	acier galva	la paire	NC
DIGYT2000	Support Antenne Digy L2000	Alu	unitaire	
DIGYT2700	Support Antenne Digy L2700	Alu	unitaire	
DIGYT3000	Support Antenne Digy L3000	Alu	unitaire	
FIXCODIGY	Fixation Antenne Comscope	acier galva	la paire	
DIGYPL1700	Support Antenne Digy plat L 1700	Alu	unitaire	
DIGYPL2000	Support Antenne Digy plat L 2000	Alu	unitaire	
DIGYPL2500	Support Antenne Digy plat L 2500	Alu	unitaire	



Visuel à venir

SUPPORTS RRU

REFERENCE	DESIGNATION	MATIERE	CONDIT	PRIX
SURRU3	Bride support 3 RRU	acier galva	unitaire	NC
SURRU4	Bride support 4 RRU	acier galva	unitaire	
CHRRU2	Chaise 2 RRU	acier galva	unitaire	
CHRRU3	Chaise 3 RRU	acier galva	unitaire	
CHRRU4	Chaise 4 RRU	acier galva	unitaire	
CHRRU5	Chaise 5 RRU	acier galva	unitaire	
CHRRU6SUP	Chaise 6 RRU / 3+3	acier galva	unitaire	
DALRRU	Dallette + résilient	acier galva	unitaire	

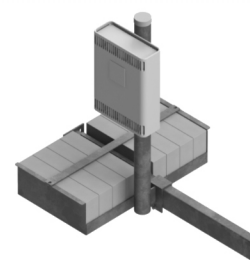

POINT D'ANCRAGE

REFERENCE	DESIGNATION	MATIERE	CONDIT	PRIX
PA060	Diamètre 60/76	acier galva	unitaire	NC
PA090	Diamètre 90	acier galva	unitaire	
PA0101	Diamètre 101	acier galva	unitaire	
PA0114	Diamètre 114	acier galva	unitaire	
PA0139	Diamètre 139	acier galva	unitaire	
PA0168	Diamètre 168	acier galva	unitaire	
PA0193	Diamètre 193	acier galva	unitaire	
PA0219	Diamètre 219	acier galva	unitaire	
PA0244	Diamètre 244	acier galva	unitaire	
PA0273	Diamètre 273	acier galva	unitaire	
PA0323	Diamètre 323	acier galva	unitaire	
PA076	Diamètre 76/114	acier galva	unitaire	

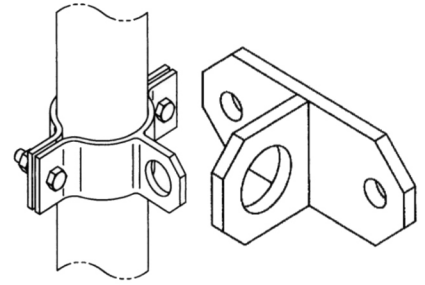

PLAQUETTE D'ANCRAGE

REFERENCE	DESIGNATION	MATIERE	CONDIT	PRIX
PAM	Fixation murale	acier galva	unitaire	NC



BRACONS

REFERENCE	DESIGNATION	MATIERE	CONDIT	PRIX
BRA422000	Diamètre 42,4 Longueur 2000mm	acier galva	unitaire	NC
BRA423000	Diamètre 42,4 Longueur 3000mm	acier galva	unitaire	
BRA424000	Diamètre 42,4 Longueur 4000mm	acier galva	unitaire	
BRA482000	Diamètre 48,3 Longueur 2000mm	acier galva	unitaire	
BRA483000	Diamètre 48,3 Longueur 3000mm	acier galva	unitaire	
BRA484000	Diamètre 48,3 Longueur 4000mm	acier galva	unitaire	
BRA6015	Diamètre 60 Longueur 1500mm	acier galva	unitaire	
BRA6020	Diamètre 60 Longueur 2000mm	acier galva	unitaire	
BRA6030	Diamètre 60 Longueur 3000mm	acier galva	unitaire	
BRA6040	Diamètre 60 Longueur 4000mm	acier galva	unitaire	
BRA7615	Diamètre 76 Longueur 1500mm	acier galva	unitaire	
BRA7620	Diamètre 76 Longueur 2000mm	acier galva	unitaire	
BRA7630	Diamètre 76 Longueur 3000mm	acier galva	unitaire	
BRA764000	Diamètre 76 Longueur 4000mm	acier galva	unitaire	
BRAR4000	Diamètre 60 réglable Jusqu'à 4 mètres	acier galva	unitaire	

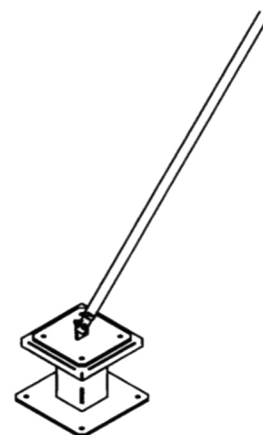

ECARTEUR DE BRACON

REFERENCE	DESIGNATION	MATIERE	CONDIT	PRIX
ECBRA139	76/139	acier galva	unitaire	NC

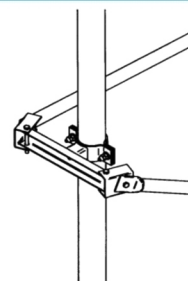

COLLIER DE DEPART BRACON

REFERENCE	DESIGNATION	MATIERE	CONDIT	PRIX
CBRA60	Largeur 60, simple départ 139	acier galva	unitaire	NC
CBRA60	Largeur 60, double départ 139	acier galva	unitaire	
CBRA100	Largeur 120, simple départ 139	acier galva	unitaire	
CBRA100	Largeur 120, double départ 139	acier galva	unitaire	

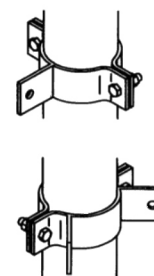

PLATINE BRACON

REFERENCE	DESIGNATION	MATIERE	CONDIT	PRIX
PBRA250	Platine simple 250x8	acier galva	unitaire	NC
PBRA250	Platine double 250x8	acier galva	unitaire	
PBRAO250	Platine orientable 250x8	acier galva	unitaire	

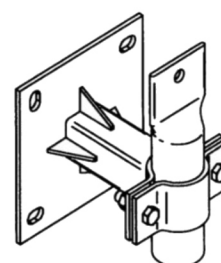

PLOT A ETANCHER

REFERENCE	DESIGNATION	MATIERE	CONDIT	PRIX
PLOTE250H300	Platines 250 hauteur 300	acier galva	unitaire	NC
PLOTE250H400	Platines 250 hauteur 400	acier galva	unitaire	
PLOTE250H500	Platines 250 hauteur 500	acier galva	unitaire	
PLOTE400H300	Platines 400 hauteur 300	acier galva	unitaire	
PLOTE400H400	Platines 400 hauteur 400	acier galva	unitaire	
PLOTE400H500	Platines 400 hauteur 500	acier galva	unitaire	

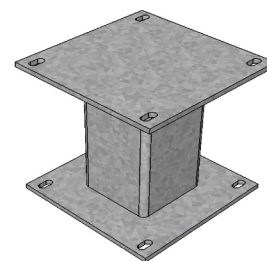

COUVERTINE

REFERENCE	DESIGNATION	MATIERE	CONDIT	PRIX
CPE250	Pour plot de 250	acier galva	unitaire	NC
CPE300	Pour plot de 400	acier galva	unitaire	

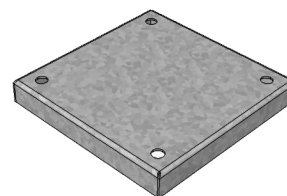

PALIER DE REPOS

REFERENCE	DESIGNATION	MATIERE	CONDIT	PRIX
PRE300	Palier rabattable pour rail ou mat Y	acier galva	unitaire	NC
PCE300	Palier de côté échelle 300x200	acier galva	unitaire	

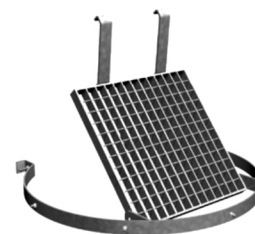

PALIER DE TRAVAIL

REFERENCE	DESIGNATION	MATIERE	CONDIT	PRIX
PCI1500	Complet intérieur - Pylone largeur 1500	acier galva	unitaire	NC
PCI2000	Complet intérieur - Pylone largeur 2000	acier galva	unitaire	
PCI3000	Complet intérieur - Pylone largeur 3000	acier galva	unitaire	

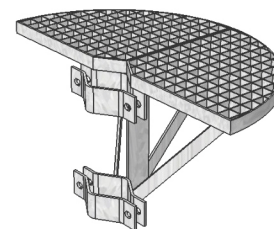

CAILLEBOTIS

REFERENCE	DESIGNATION	MATIERE	CONDIT	PRIX
CAGAC	Le m2 galvanisé	acier galva	le m2	NC

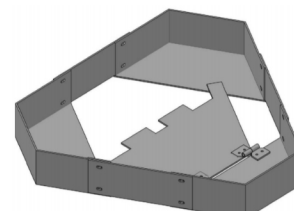

ECHELLE A CÂBLE

REFERENCE	DESIGNATION	MATIERE	CONDIT	PRIX
ECM	Longueur 500mm sur membrure diamètre à préciser	acier galva	unitaire	NC
ECEC	Longueur 500mm sur échelle	acier galva	unitaire	
ECMI	Longueur 500mm Inox sur membrure diamètre à préciser	Inox	unitaire	
ECECI	Longueur 500mm Inox sur échelle	Inox	unitaire	



Visuel à venir

ECHELLE

REFERENCE	DESIGNATION	MATIERE	CONDIT	PRIX
ECHALS	echelle simple 4ml ALU	aluminium	unitaire	NC
ECHALD	echelle double plan 4ml ALU	aluminium	unitaire	
CRECH	crochet d'échelle	aluminium	la paire	
ECHML	échelle acier	acier galva	le ml	
SECH	sortie d'échelle	acier galva	la paire	
ECLECH	éclisse d'échelle	acier galva	la paire	
FIXECH	fixation murale	acier galva	la paire	
ANECH	anneau de crinoline	acier galva	unitaire	
FIECH	filant de crinoline	acier galva	le ml	
ECHCRML	échelle avec crinoline	acier galva	le ml	
ACECH	barre d'accrochage échelle	acier galva	unitaire	
KITCO	kit de condamnation d'échelle	acier galva	unitaire	
PMECH	poignée de maintien en sortie d'échelle	acier galva	unitaire	
CRSECH	crosse de sortie	acier galva	unitaire	



Visuel à venir

MARCHE PIED

REFERENCE	DESIGNATION	MATIERE	CONDIT	PRIX
MARP800250	800X250 HT 250	acier galva	unitaire	NC
SDL2M400	Saut de loup 2 marches franchissement 400	acier galva	unitaire	
SDL3M600	Saut de loup 3 marches franchissement 600	acier galva	unitaire	
SDL10M	Saut de loup HT 1000 en échelle	acier galva	unitaire	
DASDL35	Dalette Lest Saut de loup 35KG	Béton	unitaire	



Visuel à venir

TÔLE ALUMINIUM DAMIER 5/7

REFERENCE	DESIGNATION	MATIERE	CONDIT	PRIX
TOLEALUD	épaisseur 5,5/7 le m2	aluminium	le m2	NC



Visuel à venir

SUPPORT FLEXI

REFERENCE	DESIGNATION	MATIERE	CONDIT	PRIX
CHFLEXM	Chaise flexi fixation mural 500	acier galva	unitaire	NC
CHFLEXS	Chaise flexi fixation sol 500	acier galva	unitaire	
SF100	HT 1000	acier galva	unitaire	



SUPPORT HALOGENE

REFERENCE	DESIGNATION	MATIERE	CONDIT	PRIX
SH20	HT 2m sur platine	acier galva	unitaire	NC

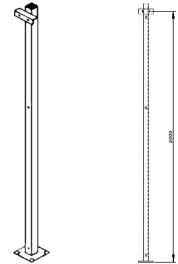

SUPPORT CHEMIN DE CÂBLE

REFERENCE	DESIGNATION	MATIERE	CONDIT	PRIX
SCC2035	réglable de 2 à 3,5m	acier galva	unitaire	NC

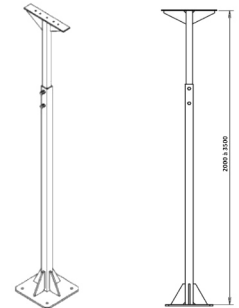

SUPPORT COFFRET ELECTRIQUE TD

REFERENCE	DESIGNATION	MATIERE	CONDIT	PRIX
SUC	Support coffret électrique	acier galva	unitaire	NC
TRSUC	Traverse pour coffret	acier galva	la paire	
SUCAUT	Support coffret autostable	acier galva	unitaire	

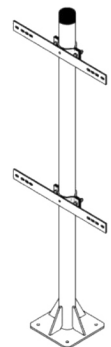

HEA SUPPORT DE BAIE

REFERENCE	DESIGNATION	MATIERE	CONDIT	PRIX
HEAT	HEA 100 lg 1000	acier galva	la paire	NC
HEASU	HEA 100 lg 1500	acier galva	la paire	
HEASW	HEA 120 lg 1000	acier galva	la paire	
CRFIXS	Crapaud de fixation	acier galva	unitaire	
CRFIX25	Crapaud de fixation 250	acier galva	unitaire	
CRFIX30	Crapaud de fixation 300	acier galva	unitaire	



PASSAGES DE CÂBLES

REFERENCE	DESIGNATION	MATIERE	CONDIT	PRIX
TREMIS3T	Trémie 3 trous	acier galva	unitaire	NC
TREMIS4T	Trémie 4 trous	acier galva	unitaire	
TREMIS6T	Trémie 6 trous	acier galva	unitaire	
TREMIS10T	Trémie 10 trous	acier galva	unitaire	
OBTURATEUR	Plaque d'obturation	acier galva	unitaire	
PP2TD90	Plaque de passage 2 trous	acier galva	unitaire	
PP3TD90	Plaque de passage 3 trous	acier galva	unitaire	
PS60	Crosse de sortie de câble diamètre 60	acier galva	unitaire	
PS90	Crosse de sortie de câble diamètre 90	acier galva	unitaire	

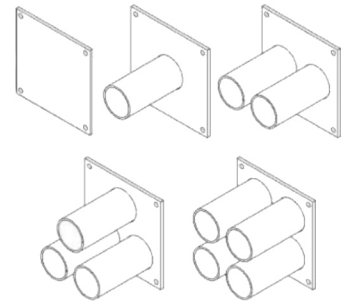

DALETTE BETON

REFERENCE	DESIGNATION	MATIERE	CONDIT	PRIX
DALBET35	Dalette 35kg avec fixations	Béton	unitaire	NC
DALBET35P	Dalette 35kg avec fixations	Béton	16 pièces	
STYRO	Resilient plaque	Styrodur	unitaire	

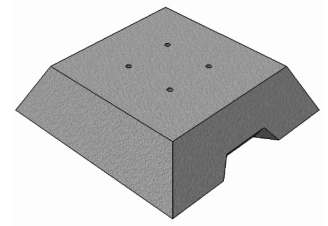

GARDE-CORPS ACIER

REFERENCE	DESIGNATION	MATIERE	CONDIT	PRIX
GCPE1100	Pied d'extrémité	acier galva	unitaire	NC
GCPI1100	Pied intermédiaire	acier galva	unitaire	
GCPAG1100	Pied d'angle	acier galva	unitaire	
LAC42	Lisse diamètre 42,6	acier galva	le ml	
SLAC33	Sous lisse diamètre 33,7	acier galva	le ml	
PLH150	Plinthe hauteur 150	acier galva	le ml	
GCC1100	Garde corps complet	acier galva	le ml	



Visuel à venir

PORTILLON

REFERENCE	DESIGNATION	MATIERE	CONDIT	PRIX
PORT1000	Avec ressort et charnière, largeur jusqu'à 1000	acier galva	unitaire	NC
PORT500900	Avec ressort et charnière, ajustable de 500 a 900	acier galva	unitaire	



Visuel à venir

PROTECTION SKYDOM

REFERENCE	DESIGNATION	MATIERE	CONDIT	PRIX
GCSKYAL	1500 X 1500 aluminium, modèle avec portillon aluminium	acier galva	unitaire	NC
GCSKYPAL	1500 X 1500 aluminium, modèle avec portillon aluminium	acier galva	unitaire	
PGCSKY	1500 x 1500 acier galva, modèle avec portillon acier galva	acier galva	unitaire	
PGCSKYPOR	1500 x 1500 acier galva, modèle avec portillon acier galva	acier galva	unitaire	



Visuel à venir

GARDE-CORPS ALUMINIUM AUTOPORTANT

REFERENCE	DESIGNATION	MATIERE	CONDIT	PRIX
GCAD10	Garde-corps longueur 1000mm	aluminium	unitaire	NC
GCAD20	Garde-corps longueur 2000mm	aluminium	unitaire	
GCAD30	Garde-corps longueur 3000mm	aluminium	unitaire	
GCADM	Mètre de garde-corps à partir de 4ml	aluminium	le ml	
PLINTEALU	ML Plinte alu H150	aluminium	le ml	
ANGC	Angle pour garde-corps autostable	aluminium	unitaire	



Visuel à venir

ALUMINIUM FIXES SUR PLATINE

REFERENCE	DESIGNATION	MATIERE	CONDIT	PRIX
GCPD10	Garde-corps longueur 1000mm	aluminium	unitaire	NC
GCPD20	Garde-corps longueur 2000mm	aluminium	unitaire	
GCPD30	Garde-corps longueur 3000mm	aluminium	unitaire	
GCPDM	Mètre de garde-corps à partir de 4 ml	aluminium	le ml	
GCPC10	Garde-corps cintré longueur 1000mm	aluminium	unitaire	
GCPC20	Garde-corps cintré longueur 2000mm	aluminium	unitaire	
GCPC30	Garde-corps cintré longueur 3000mm	aluminium	unitaire	
GPCCM	Mètre de garde-corps incliné à partir de 4ml	aluminium	le ml	
GCPDP10	Garde-corps avec plinthe longueur 1000mm	aluminium	unitaire	
GCPDP20	Garde-corps avec plinthe longueur 2000mm	aluminium	unitaire	
GCPDP30	Garde-corps avec plinthe longueur 3000mm	aluminium	unitaire	
GCPDPM	Mètre de garde-corps avec plinthe à partir de 4ml	aluminium	le ml	
GCPCP10	Garde-corps cintré avec plinthe longueur 1000mm	aluminium	unitaire	
GCPCP20	Garde-corps cintré avec plinthe longueur 2000mm	aluminium	unitaire	
GCPCP30	Garde-corps cintré avec plinthe longueur 3000mm	aluminium	unitaire	
GCPCPM	Mètre de garde-corps cintré avec plinthe à partir de 4 ml	aluminium	le ml	
ANGC	Angle pour garde-corps autostable	aluminium	unitaire	



Visuel à venir

GARDE-CORPS ALUMINIUM FIXATION EN APPLIQUE OU MURAL

REFERENCE	DESIGNATION	MATIERE	CONDIT	PRIX
GCFALU100	Garde-corps longueur 1000mm	aluminium	unitaire	NC
GCFALU200	Garde-corps longueur 2000mm	aluminium	unitaire	
GCFALU300	Garde-corps longueur 3000mm	aluminium	unitaire	
GCFALUMLS	Mètre de garde-corps à partir de 4ml	aluminium	le ml	
PLINTEALU	Plinte aluminium H150	aluminium	le ml	
ANGC	Angle pour garde-corps autostable	aluminium	unitaire	



Visuel à venir



www.gm-metallerie.com

GM

Métallerie - **S**errurerie

Mail. contact@gmmetallerie.com

Tél. 04 90 73 87 90 / Fax. 04 90 42 33 70

388 allée les Sardenas Zone Industrielle les Sardenas 13680 Lançon-de-Provence